



ARC

Notice d'installation.

Instruction de sécurité

En cas de nos respects de ces recommandations, l'utilisateur encourt à des problèmes personnels graves, telle une blessures ou même la mort.

1. Lisez attentivement cette notice et soyez attentif aux recommandations effectuées sur la sécurité
2. Le moteur et ses accessoires sont conçus pour respecter les normes en vigueur du pays. L'installateur doit être parfaitement au courant des normes liées à la pose de ce type de produit.
3. Un personnel non qualifié ou des personnes ne connaissant pas la réglementation sur la sécurité au travail ainsi que les des normes de sécurité applicables aux portes automatiques et autres portes, ne doit en aucunes circonstances effectuer des installations
4. Les Personnes qui installent ou entretiennent l'équipement sans respecter toutes les mesures de sécurité et les normes applicables seront responsables de tout dommage, blessure, coût, dépense ou réclamation quelle qu'elle soit la personne qui a été victime d'un défaut d'installation du système.
5. Pour plus de sécurité, nous recommandons fortement l'inclusion de photocellules. Bien que le moteur intègre un système de détection d'obstacle d'obstruction de sécurité sensible à la pression l'ajout de photocellules améliorera grandement la sécurité d'utilisation d'une porte de garage automatique et apporte une tranquillité d'esprit supplémentaire.
6. Assurez-vous que la porte de garage soit complètement ouverte ou immobile avant de rentrer ou sortir du garage.
7. Gardez vos mains et vêtements amples loin des structures de la porte pendant son fonctionnement
8. Le système d'obstruction de sécurité est conçu pour travailler uniquement sur des objets FIXES. Des blessures graves, la mort ou des dommages matériels peuvent survenir si la porte de garage entre en contact avec un objet en mouvement.
9. Cet appareil n'est pas destiné à une utilisation par des personnes (y compris les enfants) avec capacités physiques, sensorielles ou mentales réduites, ou manque d'expérience et de connaissances, à moins d'avoir reçu une supervision ou une instruction concernant l'utilisation de l'appareil par une personne responsable de leur sécurité.
10. Les déchets électriques ne doivent pas être éliminés avec les déchets ménagers. Veuillez recycler là où il y a des installations. Vérifiez auprès de votre autorité locale ou de votre détaillant conseil.
11. Si le cordon d'alimentation est endommagé, il doit être remplacé par le fabricant, son agent de maintenance ou des personnes possédant les mêmes qualifications afin d'éviter un danger.

AVERTISSEMENT : Consignes de sécurité importantes. Il est important que la sécurité des personnes soit respectée en respectant l'ensemble de toutes les instructions signalé dans cette notice.. Conservez ces instructions

- Ne laissez pas les enfants jouer avec les commandes de la porte. Gardez les télécommandes loin des enfants.
- Surveiller la porte en mouvement et éloigner les personnes jusqu'à ce que la porte soit complètement ouverte ou fermée.
- Faites preuve de prudence lors de l'utilisation du déverrouillage manuel, car une porte ouverte peut tomber rapidement en raison de ressorts défectueux ou pas entretenu.
- Examiner fréquemment l'installation, en particulier les câbles de contrôle, les ressorts et les supports signes d'usure, de dommages ou de déséquilibre. Ne pas utiliser si une réparation ou un ajustement est nécessaire car un une défaillance dans l'installation ou une porte mal équilibrée peut causer des blessures.
- Vérifier chaque mois que l'entraînement s'inverse lorsque la porte touche un objet de 50 mm de hauteur placé sur le sol. Ajuster la force si nécessaire et vérifier à nouveau car un réglage incorrect peut présenter un danger.
- Débrancher l'alimentation lors du nettoyage ou de toute autre maintenance.
- Les instructions d'installation doivent comprendre des détails sur l'installation de l'entraînement et de ses composants associés.

Recommandations d'installation

1. La porte du garage doit pouvoir être soulevée et fermée facilement à la main et sans effort. Une porte bien équilibrée et élastique est essentielle pour une installation correcte.
2. Le moteur ne peut pas compenser une porte de garage mal installée et ne doit pas être utilisé comme solution pour une porte «difficile à ouvrir»
3. Si le moteur est installé sur une porte existante, assurez-vous que tous les dispositifs de verrouillage existants sont déverrouillés.
4. Une prise de courant conforme doit être installée prêt du moteur
5. Il doit y avoir un minimum de 30 mm entre le bas du rail et le haut de la porte de garage.

Note : en ce qui concerne les sécurités en vigueur, nous recommandons fortement l'installation de faisceaux de sécurité sur toutes les installations.

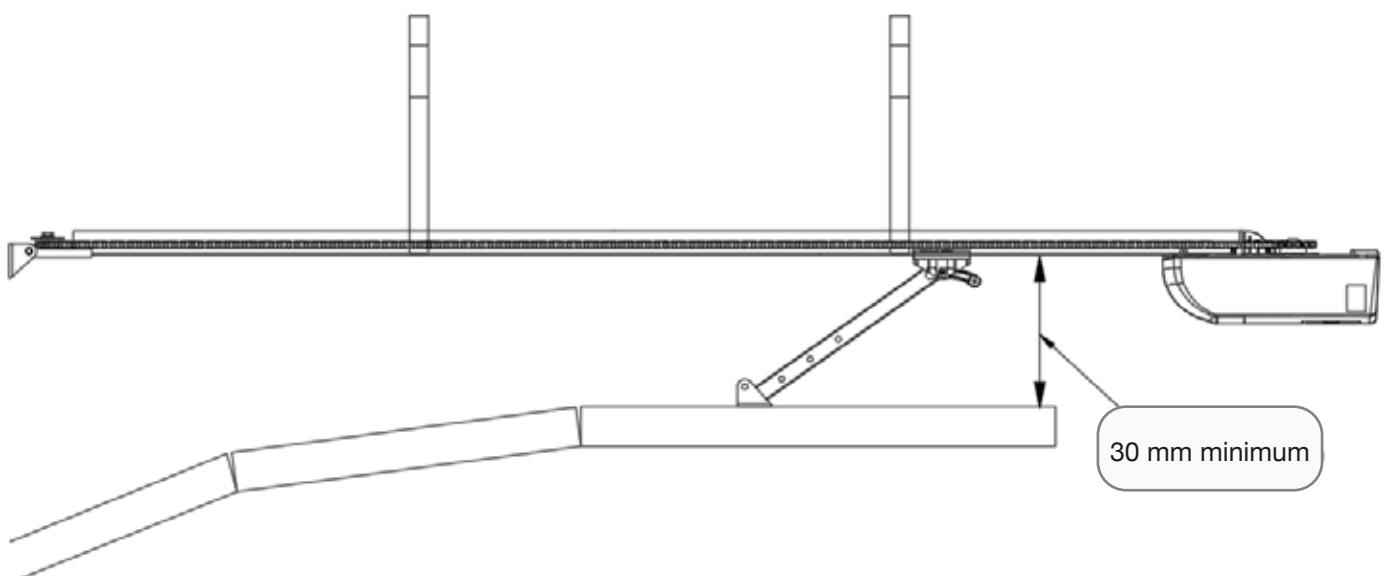

Installation mécanique

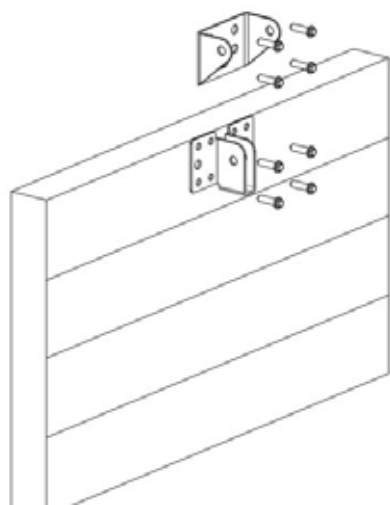

Description

Montez le support mural et le support de la porte.

Pour le support mural, fermer la porte de garage et fixer la pate au centre de la porte. Entre 2 et 15 cm au dessus de la porte sur le mur intérieur.

Fixer le support de porte à une partie structurale de la porte aussi près que possible du bord supérieur

Attachez le moteur au trainard, à l'aide des «U» fournis à cet effet.

Placer le rail en acier et le moteur au centre du plancher du garage, avec la tête moteur à l'opposée de la porte.

Soulevez l'avant du rail jusqu'au support de porte puis insérez la goupille de pivotement et fixer le rail avec la goupille de séparation fournie

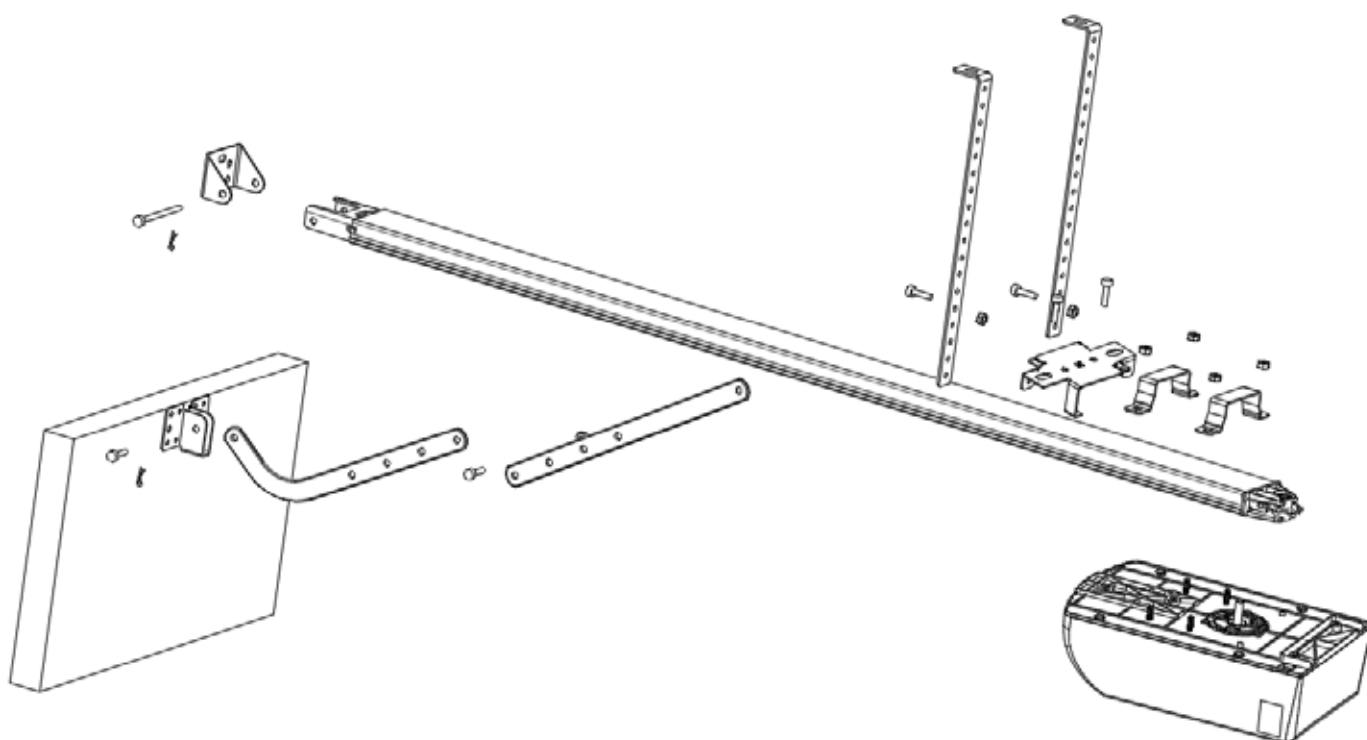

Assemblage du rail

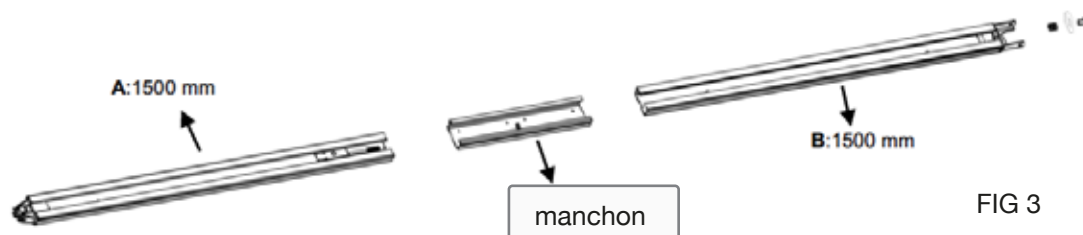

Attention les côtes varient en fonction de la taille du rail

Comme Fig.3, faire glisser le rail A dans le manchon, faire glisser le rail B dans le manchon

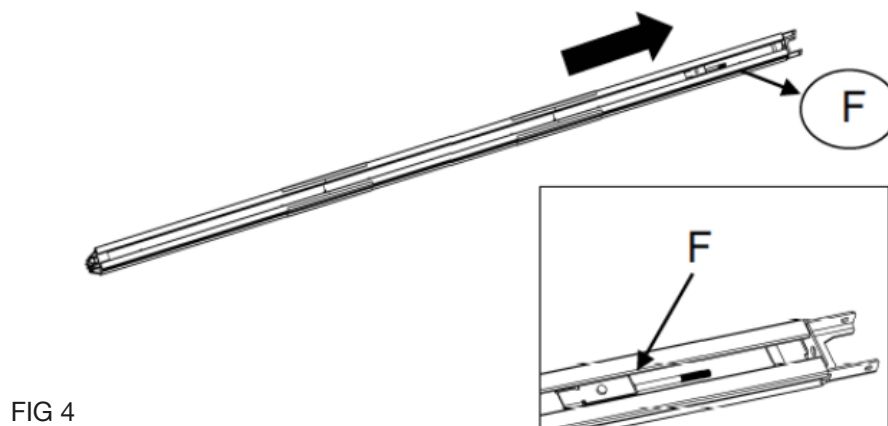

Couper le fil en plastique. Tirer la barre de vis avec la courroie à l'intérieure jusqu'à la position du rail d'extrémité (Fig.4)
Serrer l'écrou et le ressort. (FIG 5)

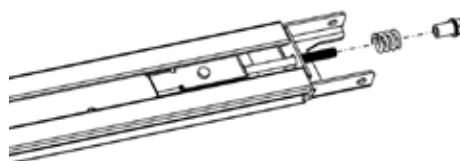

Assemblage du rail

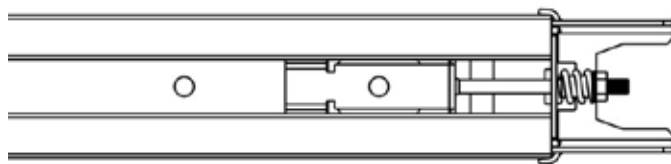

Serrer l'écrou à la bonne position comme indiqué sur la Fig.6, couper le ruban plastique, couper le fil en plastique sur le pignon.

Description des boutons



Bouton	Description
SET	Appuie court : confirmer le réglage Appuie long : entrer dans le menu
CODE	Appuie court : a) Lorsque vous êtes dans un menu de réglage , appuyez sur code pour sortir de l'opération en court b) Lorsque vous n'êtes pas dans le menu «réglage», un appuie court sur le bouton «Code» affichera un «.» dans l'angle. Cela signifie que vous êtes en mode appareillage d'un émetteur. Appuyez sur le bouton de la télécommande souhaitée, le «.» disparaît, appuyez une nouvelle fois, sur le bouton de la télécommande. L'émetteur est maintenant appareillé. Appuie long : Supprimer l'ensemble des télécommandes programmées.

Description des boutons (suite)

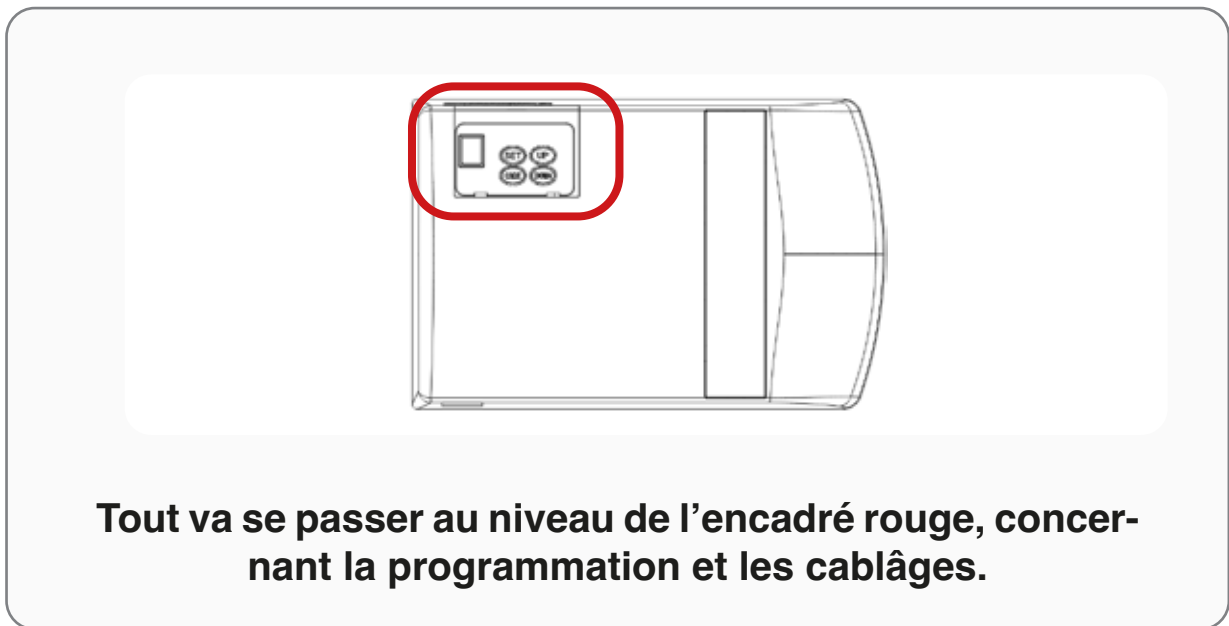

Bouton	Description
UP	Appuie court : Ouvre la porte
DOWN	<p>Appuie court : Ferme la porte</p> <p>Appuie long : Restaure les paramètres d'usine</p> <p>Conservez un appuie long sur down, après 4 secondes, le moteur va redémarrer.</p> <p>Remarque : Redémarrer le moteur signifie revenir aux paramètres d'usine ; tous les paramètres seront restaurés, sauf la programmation des émetteurs.</p>

Programmation des FDC (fins de courses)

Pour le réglage des fins de courses, commencez par fermer votre porte.

Remarque : vous pouvez ajuster le haut et le bas de votre fin de course grâce au bouton montée descente pour avoir un réglage précis

Illustration

Description

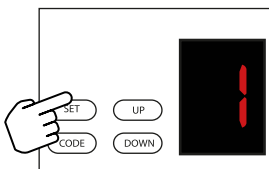

Appuyez sur **SET**, jusqu'à ce que 1 apparaisse, puis relâchez.

Vous êtes désormais en mode programmation.

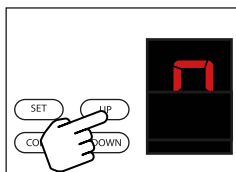

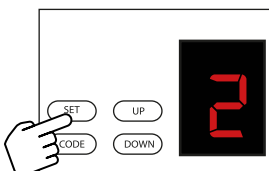

Appuyez sur , jusqu'à atteindre la fin de course haute souhaitée

Remarque : il est possible d'ajuster votre fin de course avant validation en utilisant les boutons

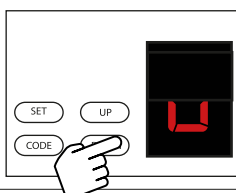

Appuyez sur **SET** pour valider la position. L'écran affiche maintenant 2



Appuyez sur , jusqu'à atteindre la fin de course basse souhaitée

Remarque : il est possible d'ajuster votre fin de course avant validation en utilisant les boutons

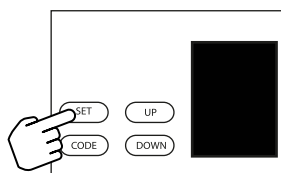

Appuyez sur SET pour confirmer la position.

Attention : la porte va faire un cycle d'ouverture et de fermeture pour apprendre ses fins de courses. La porte peut ensuite fonctionner correctement.

Programmation des émetteurs

Illustration

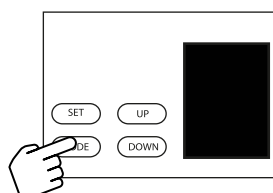

Description

Appuyez sur **CODE**, jusqu'à ce qu'un «.» apparaisse, puis relâchez.

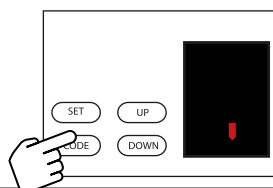

Une fois que le «.» est apparu, appuyez sur le bouton de votre télécommande souhaité. Attendez, deux secondes et re-appuyez sur le même bouton de la télécommande.

Le «.» va clignoter pour confirmer la programmation. Répétez l'opération si vous souhaitez programmer d'autres télécommandes.

Supprimer des émetteurs

Illustration

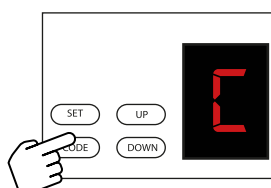

Description

Appuyez sur le bouton «CODE» jusqu'à ce que «C» soit indiqué

Ajuster la force de détection

Attention la force de détection est automatiquement paramétrée lors du réglage des fins de courses.

Illustration

Description

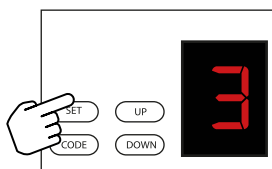

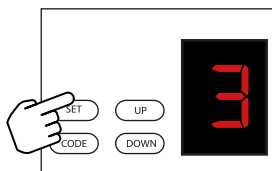

Appuyez sur **SET**, jusqu'à ce que 3 apparaisse, puis relâchez.

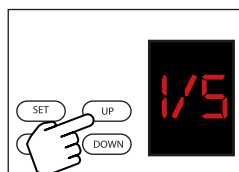

Vous êtes désormais en mode ajustement de la force.



Appuyez sur  / , pour ajuster la force de détection. La force minimum est 1, la force maximum est 5

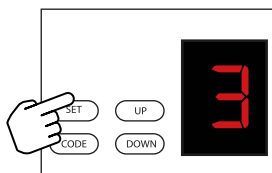

Appuyez sur SET pour confirmer la force souhaitée.
NOTE : par défaut le moteur a une force de 3.

Fermeture automatique

En cas de fermeture automatique des photocellules doivent être installées.

Illustration

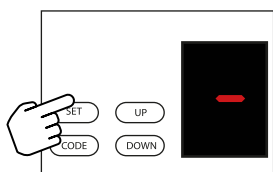

Description

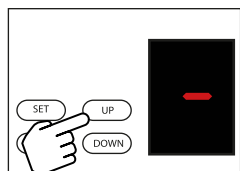

Appuyez sur , jusqu'à ce qu'une barre horizontale s'affiche sur l'écran.



Appuyez ensuite sur  pour régler le temps souhaitée de la fermeture automatique.

Appuyez sur  /  pour augmenter ou diminuer le temps de fermeture.

Le temps maximum de la fermeture automatique est de 135 secondes. Chaque étape correspond à 5 secondes.

0 désactive la fonction.

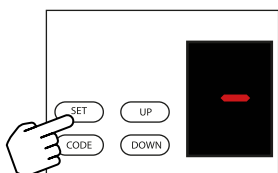

Appuyez sur SET pour confirmer

Paramétrage des cellules

Assurez-vous d'avoir correctement raccordé les photocellules,
conformément aux branchements fournis dans cette notice.

Notez également, que si aucune cellule n'est branchée, la fonction doit être
désactivée.

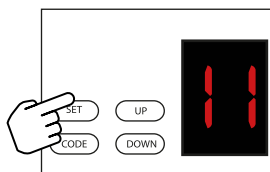

Illustration

Description

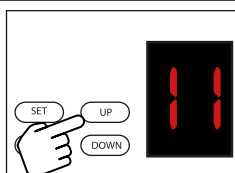

Appuyez sur , jusqu'à ce que 11 apparaisse, puis relâchez.



Pour activer la fonction cellule, appuyez sur  l'écran va afficher «H».
Pour désactiver appuyez sur , l'écran affiche 11

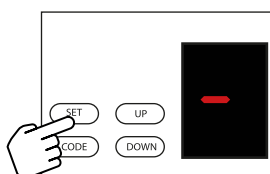

Appuyez sur SET pour valider.

Câblage

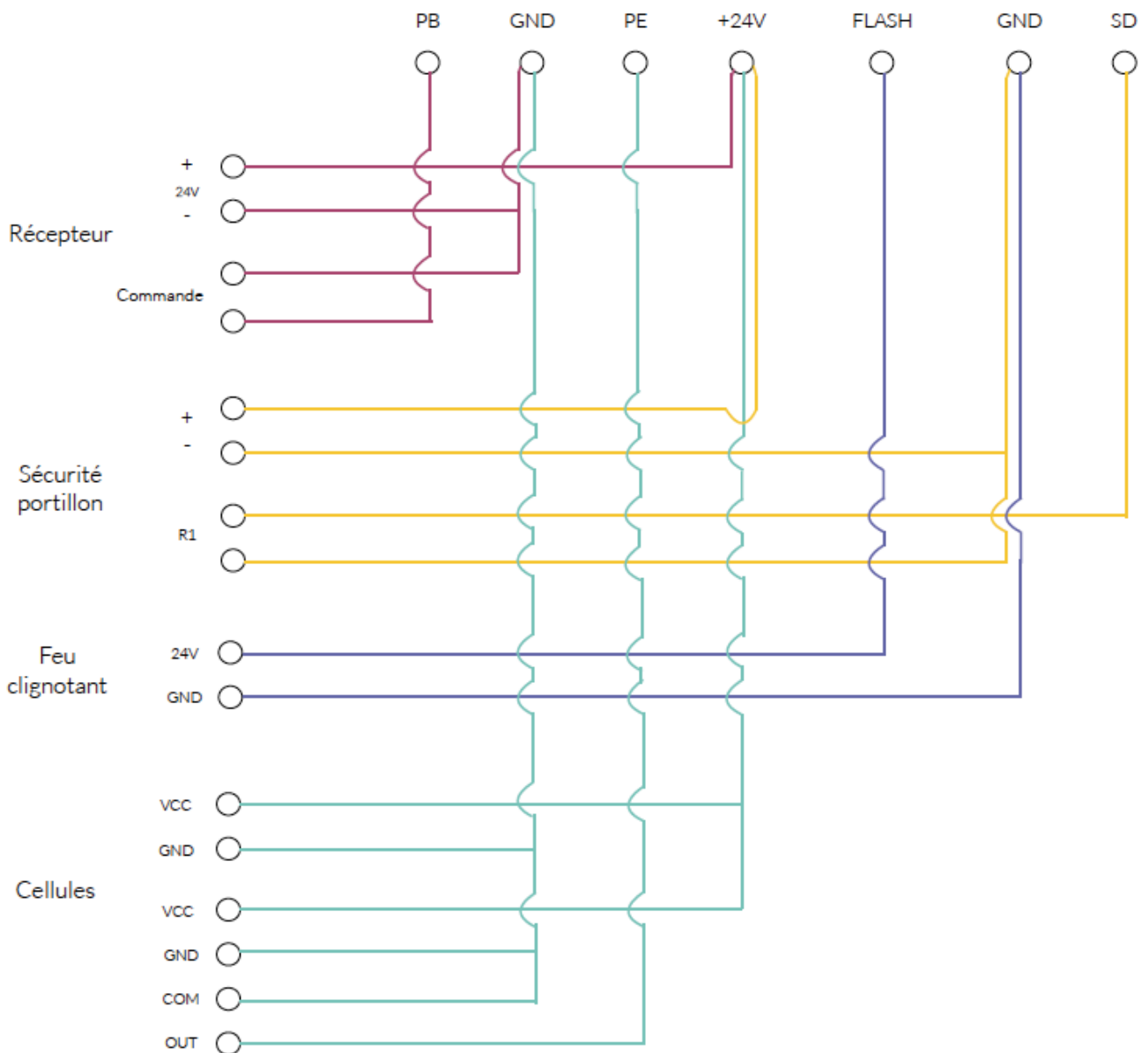

Installation de la batterie

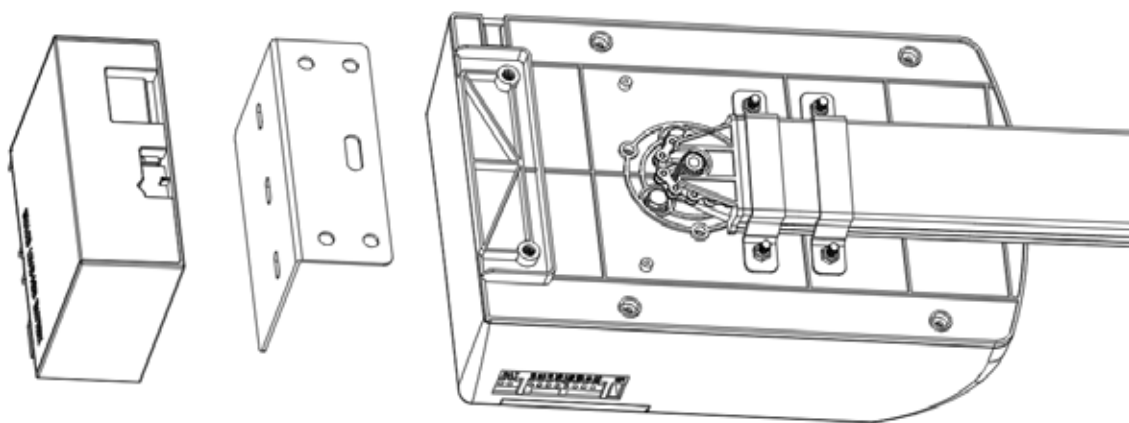







Pour installer la batterie, utilisez l'équerre de fixation fourni à cet effet. Comme le schéma ci-dessous.

Maintenance



1. Aucune maintenance particulière n'est requise pour la logique de commande
2. Contrôler la porte et son installation au moins 2 fois par an, vérifiez l'équilibrage de la porte, et l'ensemble des éléments. Au moindre doute, contactez un professionnel.
Contrôler également la fonction rebvond, et les accessoires de sécurités.
3. Remplacement du Bandeau LED

Note : avant de remplacer quoi que ce soit, assurez-vous que le moteur est hors tension. Assurez-vous également que le bandeau LED respecte les caractéristiques liés au branchement. Maximum 10 W

Erreurs et solutions

	Erreur	Cause	Solutions
	Aucun fonction du moteur, l'écran LED est éteint	1. L'alimentation 2. La prise de fonctionne pas	
	Pendant l'apprentissage, l'écran digitale affiche un «0»	Les fins de courses, sont inférieures à 30 cm, ou supérieure à 9 m	Re-apprenez les fins de courses
	Le moteur ne fonctionne pas ou s'arrête de fonctionner	Courant instable, ou porte déséquilibrée	1 - Vérifiez le courant 2 - Vérifiez l'équilibrage de la porte
	Le moteur ne fonctionne pas	Erreur dans l'apprentissage des fins de courses.	Re-apprenez les fins de courses
	La lumière de courtoisie ne s'éteint jamais	La carte électronique est défectueuse, ou l'alimentation a un défaut.	Remplacez le circuit électronique ou le bloc d'alimentation
	En utilisant la télécommande, le moteur s'ouvre uniquement d'environ 10 cm.	Un capteur est défectueux.	Ouvrez le capot, vérifiez le capteur et son câblage. Remplacez si nécessaire
	Le moteur ne fonctionne pas. Vous entendez le relai.	Le branchement entre le moteur et la carte comporte un défaut	Vérifiez le câblage, remplacez si nécessaire
	Le moteur s'arrête après avoir fonctionné 10 cm	Le branchement entre le moteur et la carte électroniques est inversée.	Eteignez le moteur, ouvrez le capot et vérifiez le câblage, inversez le. Puis remettez le moteur sous tension. Re-apprenez les fins de courses.
	La porte peut seulement s'ouvrir.	La fonction cellule est active, et la cellule est obstruée ou défectueuse.	Désactivez la fonction cellule, et regardez si le problème est encore présent. Si c'est le cas vérifiez le bon fonctionnement de votre cellule.

Erreurs et solutions

	Erreur	Cause	Solutions
	La porte se ferme automatiquement toute seule, lorsqu'elle atteint sa fin de course haute	La fonction fermeture automatique est activée	Paramétrez la fonction fermeture automatique en fonction de votre souhait.
	Quand la porte s'arrête, le feu clignotant reste allumé	Le circuit imprimé est défectueux	Remplacez le circuit imprimé
	La LED de courtoisie ne fonctionne pas	1. Le bandeau LED n'est pas bien connecté 2. Le bandeau LED est cassé 3. Le circuit imprimé est cassé	1. Vérifiez le branchement LED 2. Remplacez le bandeau LED 3. Remplacer le circuit imprimé
	L'écran affiche un «F»	Le nombre de télécommande paramétré maximum est atteint	Supprimez des télécommandes
	L'écran affiche un «.»	Il y a un souci avec le portillon de la porte	Vérifiez votre sécurité portillon
	L'écran affiche un «T»	Le moteur et la porte ont besoin d'une maintenance	Faites vérifier votre porte